



TECEdrainline
Kainynas 2015

TECE:
Intelligente Haustechnik



TECEdrainline – DUŠO LATAKAS NERIBOJANTIS LAISVĖS IR FANTAZIJOS

TECEdrainline dušo latakas suteikia galimybę sukurti vientisą erdvę vonios kambariui, atsisakant dušo kabinų ir padėklų. Vonios kambaryje atsiranda laisva erdvė, nes nebelieka nereikalingų apribojimų. Mėgavimuisi dušu daugiau niekas nebetrukdo, o dėl gero sifono pralaidumo nėra pavojaus, kad maudantis po dušu, vanduo pratekės pro šonus. Dušo latakų grotelės gaminamos iš nerūdijančio plieno, stiklo arba „plate“, skirtos plytelėms įklijuoti, lieka matomas tik siauras tarpelis grindyse.



YPAČ PAPRASTA PRIEŽIŪRA

Nerūdijančio plieno dušo latakų lovelyje nėra jokių tarpelių ar varžtų, todėl labai lengva jį valyti.

TECEdrainline MONTAVIMAS:

TECE drainline yra modulinė sistema, susidedanti iš 5 komponentų, kurie gali kisti pagal poreikius ir sąlygas. Latakas ir grotelės pasirenkamos pagal norimą ilgį, gali būti 700, 800, 900, 1000, 1200 ir 1500 mm. Kokį sifoną pasirinkti priklauso nuo kelių dalykų, koks reikalingas vandens pratekėjimo kiekis ir kokį turime grindų storį. Montavimo kojelės nėra būtinos, jos tik palengvina montavimą. Sandarinimo juosta „SealSystem“ visada būna komplekte.





DUŠO LATAKAS „PLATE II“ SU ĮKLIJUOMAMA PLYTELE

Plytelės klijuojamos į dušo lataką nerūdijančio plieno lovelį. Tai padeda sukurti vientisą dizainą vonioje, matosi tik du siauri tarpeliai.

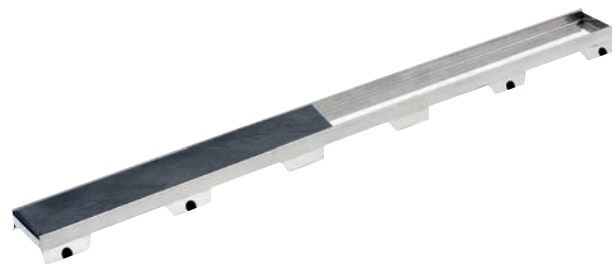

TECEdrainline MEMBRANINĖ KVAPO UŽSKLANDA

Nauja dviejų pakopų membraninė kvapo užsklanda geriau sulaiko nemalonius kvapus, nei įprastiniai sifonai. Apsaugo nuo garavimo, kvapų ir parazitų. Todėl jie idealiai tinka viešbučiams, poilsio namams ...

Užsklanda pagaminta iš plastiko su vidine sandarinimo membrana, kuri gali būti pakeista pagal poreikį bet kuriuo metu.

„Seal System“ – naujas TECE trapų ir dušo latakų sandarinimo standartas



Kas yra „Seal System“?

„Seal System“ TECE montuotojams ir plytelių klojėjams reiškia užtikrintą saugumą įrengus hidroizoliaciją prie TECEdrainpoint S trapų ir TECEdrainline latakų. Bandytus atliko nepriklausoma įstaiga Kiwa TWU pagal Vokietijoje galiojančius statybos gaminių bandymų reikalavimus. Buvo išbandyta ir sertifikuota su daugeliu žymių gamintojų sandarinimo gaminių. Tuo pačiu patikrinta hidroizoliacinių gaminių su TECE vandens surinkimo produktais sandarumas. Visų sertifikuotų hidroizoliacinių gaminių sąrašą galima rasti svetainėje www.sealsystem.net.



TECEDrainline „Seal System“ sudaro šie komponentai:

1. TECEdrainline trapas
2. „Seal System“ sandarinimo tarpinė
3. vienas iš daugelio išbandytų ir sertifikuotų sandarinimo produktų



TECEDrainline trapo „Seal System“ hidroizoliacijos pavyzdys su sertifikuotu sandarinimo produktu. Kiekvienam išbandytam produktui išduotas sertifikatas.

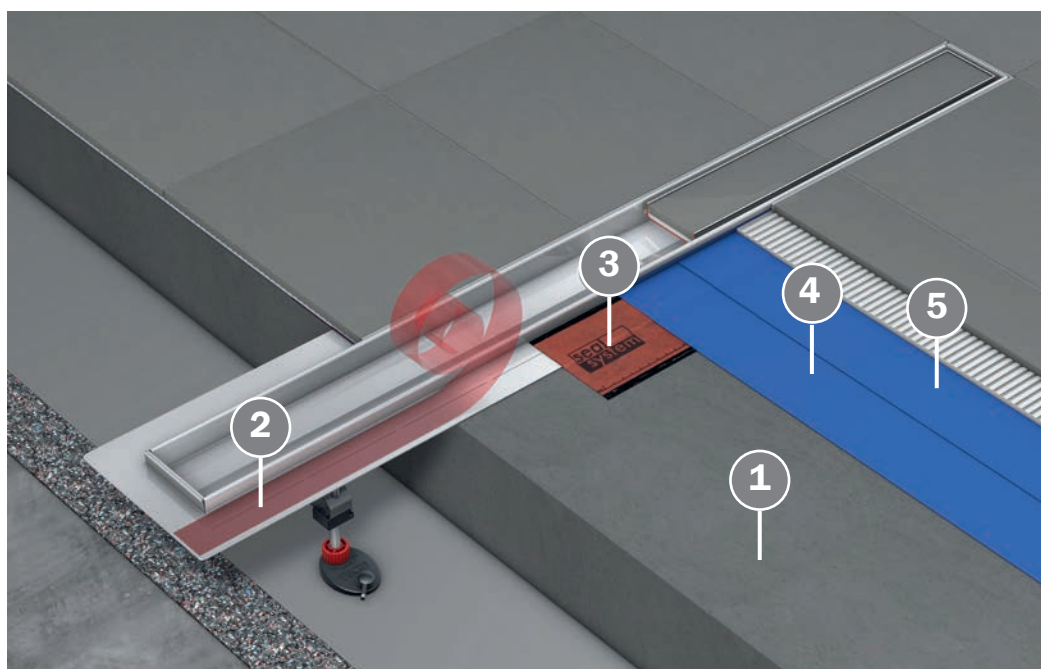

- 1 Grindys
- 2 Dušo latakas
- 3 „Seal System“ sandarinimo juosta
- 4 Pirmas sandarinimo medžiagos sluoksnis
- 5 Antrasis sandarinimo medžiagos sluoksnis



	Puslapis
TECEdrainline tiesūs latakai	238
TECEdrainline tiesios dušo latakų grotelės	239
TECEdrainline dušo latakas natūraliam akmeniui	243
TECEdrainline kampiniai latakai	244
TECEdrainline kampinės (90°) dušo latakų grotelės	245
TECEdrainline sifonai	246
TECEdrainline priedai	248



NAUJAS HIDROIZOLIACIJOS STANDARTAS

272 puslapių knyga apie sertifikuotą hidroizoliaciją. Su daugiau nei 100 KIWA TBU Greven išduotų bandymų sertifikatų taškinėms ir linijinėms vandens surinkimo sistemoms. Kaina - 36,00 Eur be PVM. Kodas ISBN: 978-3-00-040275-3. Knyga vokiečių kalba.

PUNKT. LINIE. DICHT!

Martin Krabbe, Reinhold P. Bäder ir kt.

Knygoje pateikiama daug planavimo ir darbo instrukcijų sanitarinių patalpų sandarinimo tema, apžvelgiamos hidroizoliacijos ir grindų konstrukcijos su vandens surinkimo sprendimais, aptariami aktualūs standartai.

TECEDrainline – Tiesūs latakai

TECEDrainline tiesus latakas

Tiesus TECEDrainline dušo latakas su sandarinimo flanšu ir sandarinimo hidroizoliacine tarpine. Galima montuoti prie sienos.

Sudėtis:

- Latakas pagamintas iš nerūdijančio plieno 1.4301 (304)
- Sandarinimo flanšas su specialiu vandeniui nepralaidžiu paviršiumi pritaikytu hidroizoliacinės tarpinės klijavimui
- Perforuotas sandarinimo flanšo kraštas, kuris turi būti užlenkiamas esant poreikiui dušo lataką montuoti prie sienos
- Hidroizoliacinė sandarinimo tarpinė, klijuojama ant sandarinimo flanšo
- Kronšteinai įtvirtinimui betone arba reguliuojamo aukščio kojelių pritvirtinimui
- Latakų centre - mova sifonui
- Pats latakas turi suformuotą vidinį nuolydį efektyvesniam vandens surinkimui
- Tarpinės

Atskirai komplektuojamos dalys:

Pasirinkto dizaino latakų grotelės, sifonas, reguliuojamų montavimo kojelių komplektas.

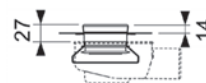
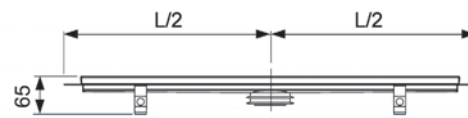
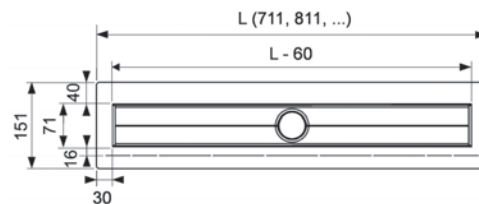

Dušo latakų vardinis ilgis	Bendras latakų ilgis L	Matomos dalies ilgis L - 60 mm	Art. Nr.	Pak. 1	Eur/vnt.
700 mm	711 mm	651 mm	6 007 00	1 vnt.	128,82
800 mm	811 mm	751 mm	6 008 00	1 vnt.	134,34
900 mm	911 mm	851 mm	6 009 00	1 vnt.	140,10
1000 mm	1011 mm	951 mm	6 010 00	1 vnt.	145,86
1200 mm	1211 mm	1151 mm	6 012 00	1 vnt.	157,14
1500 mm	1511 mm	1451 mm	6 015 00	1 vnt.	174,19

Specialūs ilgiai, išskirtinio dizaino variantai

Mes mielai paruošime ir specialius ilgius arba pagaminsime išskirtinio dizaino grotelės pagal Jūsų užsakymą. Tiekimo laikas: 4- 6 savaitės. Visi specialūs užsakymai atgal nepriimami.

Maksimalus galimas latakų ilgis: 1500 mm.

Minimalus užsakymo kiekis: 20 vnt.

Kainos nurodytos be PVM.

TECEDrainline „Plate“ tiesios dušo latakų grotelės įklijuojamai plytelei

TECEDrainline dušo latakų grotelės skirtos įklijuojamai plytelei, pagamintos iš nerūdijančio plieno, matomi krašteliai poliruoti, apkrovos klasė K3 – 300 kg.

Dizainas: „plate“

Matomas grotelių ilgis = latakų ilgis L - 45 mm

Latakų ilgis L	Tipas	Art. Nr.	Pak. 1	Eur/vnt.
700 mm	poliruotas	6 007 70	1 vnt.	63,60
800 mm	poliruotas	6 008 70	1 vnt.	72,05
900 mm	poliruotas	6 009 70	1 vnt.	80,51
1000 mm	poliruotas	6 010 70	1 vnt.	89,29
1200 mm	poliruotas	6 012 70	1 vnt.	106,20
1500 mm	poliruotas	6 015 70	1 vnt.	131,58

„Plate“

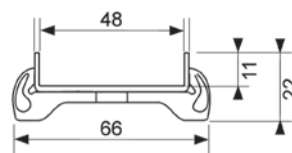
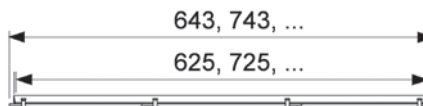

TECEDrainline „Plate II“ tiesios dušo latakų grotelės įklijuojamai plytelei

TECEDrainline dušo latakų grotelės skirtos įklijuojamai plytelei, pagamintos iš nerūdijančio plieno, matomi krašteliai poliruoti, apkrovos klasė K3 – 300 kg.

Dizainas: „plate“

Matomas grotelių ilgis = latakų ilgis L - 45 mm

Latakų ilgis L	Tipas	Art. Nr.	Pak. 1	Eur/vnt.
700 mm	poliruotas	6 007 72	1 vnt.	85,73
800 mm	poliruotas	6 008 72	1 vnt.	97,27
900 mm	poliruotas	6 009 72	1 vnt.	108,69
1000 mm	poliruotas	6 010 72	1 vnt.	120,54
1200 mm	poliruotas	6 012 72	1 vnt.	143,37
1500 mm	poliruotas	6 015 72	1 vnt.	177,62

„Plate II“

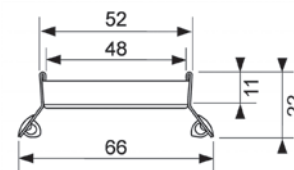
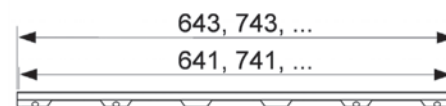

TECEDrainline – Tiesios dušo latako grotelės

TECEDrainline dušo latako grotelės su stiklu

TECEDrainline nerūdijančio plieno dušo latako grotelės su stiklo paviršiumi. Apkrovos klasė K3 - 300 kg. Stiklas gali būti trijų skirtingų spalvų.

Matomas grotelių ilgis = latako ilgis L - 45 mm

Latako ilgis L	Tipas	Art. Nr.	Pak. 1	Eur/vnt.
700 mm	Stiklas, žalias	6 007 90	1 vnt.	180,21
700 mm	Stiklas, baltas	6 007 91	1 vnt.	184,32
700 mm	Stiklas, juodas	6 007 92	1 vnt.	179,67
800 mm	Stiklas, žalias	6 008 90	1 vnt.	200,65
800 mm	Stiklas, baltas	6 008 91	1 vnt.	205,63
800 mm	Stiklas, juodas	6 008 92	1 vnt.	200,41
900 mm	Stiklas, žalias	6 009 90	1 vnt.	209,87
900 mm	Stiklas, baltas	6 009 91	1 vnt.	215,72
900 mm	Stiklas, juodas	6 009 92	1 vnt.	210,31
1000 mm	Stiklas, žalias	6 010 90	1 vnt.	241,91
1000 mm	Stiklas, baltas	6 010 91	1 vnt.	243,82
1000 mm	Glass, juodas	6 010 92	1 vnt.	238,60
1200 mm	Stiklas, žalias	6 012 90	1 vnt.	276,19
1200 mm	Stiklas, baltas	6 012 91	1 vnt.	281,22
1200 mm	Stiklas, juodas	6 012 92	1 vnt.	272,54
1500 mm	Stiklas, žalias	6 015 90	1 vnt.	354,06
1500 mm	Stiklas, baltas	6 015 91	1 vnt.	350,26
1500 mm	Stiklas, juodas	6 015 92	1 vnt.	340,39

„Stiklas“

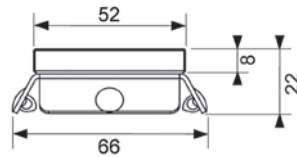
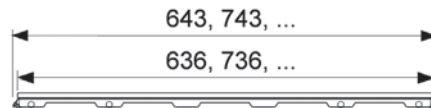

„Steel II“

TECEDrainline nerūdijančio plieno dušo latako grotelės

TECEDrainline dušo latako grotelės pagamintos iš poliruoto nerūdijančio plieno. Apkrovos klasė K3 - 300kg.

Platus dizaino pasirinkimas

Matomas grotelių ilgis = latako ilgis L - 45 mm

Latako ilgis L	Tipas	Art. Nr.	Pak. 1	Eur/vnt.
700 mm	poliruotas	6 007 82	1 vnt.	85,08
800 mm	poliruotas	6 008 82	1 vnt.	98,61
900 mm	poliruotas	6 009 82	1 vnt.	101,35
1000 mm	poliruotas	6 010 82	1 vnt.	120,53
1200 mm	poliruotas	6 012 82	1 vnt.	136,96
1500 mm	poliruotas	6 015 82	1 vnt.	172,57

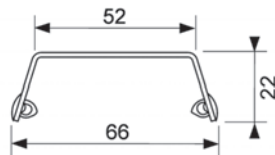
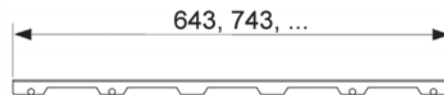

Kainos nurodytos be PVM.

TECEDrainline – Tiesios dušo latakų grotelės

TECEDrainline nerūdijančio plieno dušo latakų grotelės

TECEDrainline dušo latakų grotelės pagamintos iš poliruoto nerūdijančio plieno. Apkrovos klasė K3 - 300kg.

Platus dizaino pasirinkimas

Matomas grotelių ilgis = latakų ilgis L - 45 mm

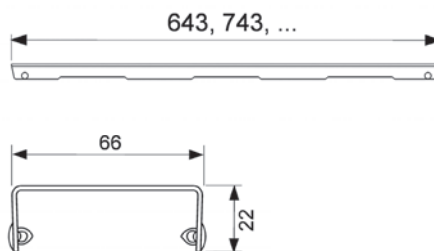

Latakų ilgis L	Tipas	Art. Nr.	Pak. 1	Eur/vnt.
700 mm	poliruotas	6 007 10	1 vnt.	51,25
800 mm	poliruotas	6 008 10	1 vnt.	57,64
900 mm	poliruotas	6 009 10	1 vnt.	64,85
1000 mm	poliruotas	6 010 10	1 vnt.	71,43
1200 mm	poliruotas	6 012 10	1 vnt.	84,90
1500 mm	poliruotas	6 015 10	1 vnt.	105,58

„Basic“



Latakų ilgis L	Tipas	Art. Nr.	Pak. 1	Eur/vnt.
700 mm	poliruotas	6 007 20	1 vnt.	76,76
800 mm	poliruotas	6 008 20	1 vnt.	86,78
900 mm	poliruotas	6 009 20	1 vnt.	97,12
1000 mm	poliruotas	6 010 20	1 vnt.	107,14
1200 mm	poliruotas	6 012 20	1 vnt.	127,51
1500 mm	poliruotas	6 015 20	1 vnt.	158,21

„Lines“



Latakų ilgis L	Tipas	Art. Nr.	Pak. 1	Eur/vnt.
700 mm	poliruotas	6 007 30	1 vnt.	76,76
800 mm	poliruotas	6 008 30	1 vnt.	86,78
900 mm	poliruotas	6 009 30	1 vnt.	97,12
1000 mm	poliruotas	6 010 30	1 vnt.	107,14
1200 mm	poliruotas	6 012 30	1 vnt.	127,51
1500 mm	poliruotas	6 015 30	1 vnt.	158,21

„Drops“



Kainos nurodytos be PVM.

TECEDrainline – Tiesios dušo latakų grotelės

„Royal“



„Quadratum“



„Organic“



Latakų ilgis L	Tipas	Art. Nr.	Pak. 1	Eur/vnt.
700 mm	poliruotas	6 007 40	1 vnt.	102,44
800 mm	poliruotas	6 008 40	1 vnt.	115,91
900 mm	poliruotas	6 009 40	1 vnt.	129,39
1000 mm	poliruotas	6 010 40	1 vnt.	143,17
1200 mm	poliruotas	6 012 40	1 vnt.	170,43
1500 mm	poliruotas	6 015 40	1 vnt.	211,15

Latakų ilgis L	Tipas	Art. Nr.	Pak. 1	Eur/vnt.
700 mm	poliruotas	6 007 50	1 vnt.	102,44
800 mm	poliruotas	6 008 50	1 vnt.	115,91
900 mm	poliruotas	6 009 50	1 vnt.	129,39
1000 mm	poliruotas	6 010 50	1 vnt.	143,17
1200 mm	poliruotas	6 012 50	1 vnt.	170,43
1500 mm	poliruotas	6 015 50	1 vnt.	211,15

Latakų ilgis L	Tipas	Art. Nr.	Pak. 1	Eur/vnt.
700 mm	poliruotas	6 007 60	1 vnt.	76,76
800 mm	poliruotas	6 008 60	1 vnt.	86,78
900 mm	poliruotas	6 009 60	1 vnt.	97,12
1000 mm	poliruotas	6 010 60	1 vnt.	107,14
1200 mm	poliruotas	6 012 60	1 vnt.	127,51
1500 mm	poliruotas	6 015 60	1 vnt.	158,21



TECEdrainline dušo latakas skirtas natūraliam akmeniui

TECEdrainline tiesus nerūdijančio plieno dušo latakas natūraliam akmeniui arba akmens masės plytelėms. Su izoliaciniu flanšu prie kurio galima tiesiogiai klijuoti akmens masės plyteles.

Sudėtis:

- Dušo latakas iš nerūdijančio plieno 1.4301 (304)
- Išformuotas 40 mm pločio izoliacinis flanšas
- Kronšteinai įtvirtinimui betone arba reguliuojamo aukščio kojelių pritvirtinimui
- Mova sifonui latakų centre
- Suformuotas vidinis nuolydis efektyvesniam vandens surinkimui
- Tarpinės

Minimalus montavimo aukštis iki viršutinės latakų briaunos:

- Su sifonu 6 500 03 – 51 mm
- Su sifonu 6 500 04 – 60 mm
- Su sifonu 6 500 00 – 87 mm
- Su sifonu 6 500 01 – 112 mm
- Su sifonu 6 500 02 – 140 mm

Akmens masės išpjovos ilgis x plotis: (L – 87) x 68

Vandens nubėgimo tarpelis: 6 - 8 mm

Atskirai komplektuojamos dalys:

- Sifonas
- Reguliuojamo aukščio kojelės latakui

Dėmesio: Informacija tik latakui skirtam natūraliam akmeniui ir akmens masės plytelėms!

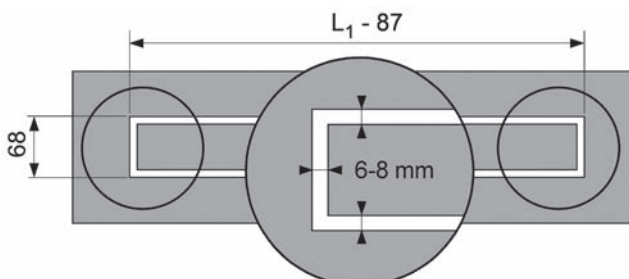
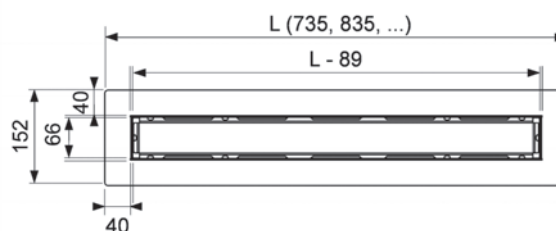

Vardinis latakų ilgis	Bendras latakų ilgis L	Matomos dalies ilgis L - 89	Latakų angos ilgis L-87	Art. Nr.	Pak. 1	Eur/vnt.
700 mm	735 mm	646 mm	648 mm	6 507 00	1 vnt.	272,00
800 mm	835 mm	746 mm	748 mm	6 508 00	1 vnt.	292,21
900 mm	935 mm	846 mm	848 mm	6 509 00	1 vnt.	312,41
1000 mm	1035 mm	946 mm	948 mm	6 510 00	1 vnt.	332,70
1200 mm	1235 mm	1146 mm	1148 mm	6 512 00	1 vnt.	373,00
1500 mm	1535 mm	1446 mm	1448 mm	6 515 00	1 vnt.	434,09

Kainos nurodytos be PVM.

TECEdrainline – Kampiniai latakai

TECEdrainline kampinis latakas

Kampinis (90°) TECEdrainline dušo latakas su sandarinimo flanšu ir sandarinimo hidroizoliacine tarpine.

Sudėtis:

- Latakas pagamintas iš nerūdijančio plieno 1.4301 (304).
- Sandarinimo flanšas su specialiu vandeniui nepralaidžiu paviršiumi pritaikytu hidroizoliacinės tarpinės klijavimui
- Kronšteinai latakų įtvirtinimui betone arba reguliuojamo aukščio kojelių pritvirtinimui
- Dvi movos skirtos sifonams prijungti
- Pats latakas turi suformuotą vidinį nuolydį efektyvesniam vandens surinkimui
- Tarpinės

Atskirai komplektuojamos dalys:

Pasirinkto dizaino latakų groteles, du sifonus, du komplektus reguliuojamų montavimo kojelių.

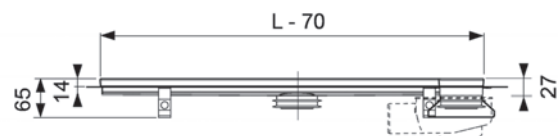
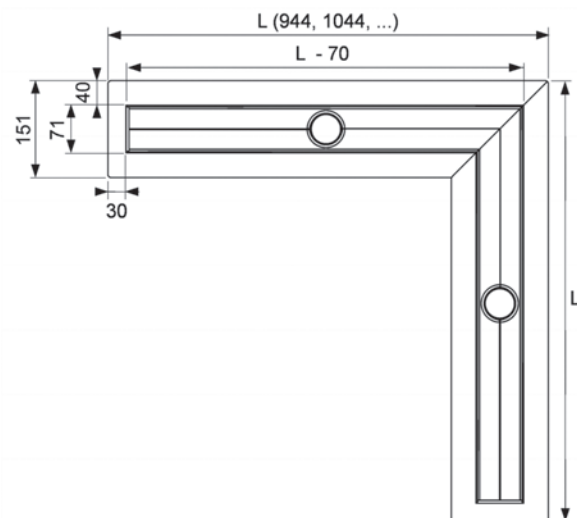

Dušo latakų vardinis ilgis L	Bendras latakų ilgis L + 40 mm	Matomos dalies ilgis L - 22,5 mm	Art. Nr.	Pak. 1	Eur/vnt.
900 x 900 mm	944 x 944 mm	874 x 874 mm	6 109 00	1 vnt.	281,96
1000 x 1000 mm	1044 x 1044 mm	974 x 974 mm	6 110 00	1 vnt.	293,47
1200 x 1200 mm	1244 x 1244 mm	1174 x 1174 mm	6 112 00	1 vnt.	316,73

Kainos nurodytos be PVM.

TECEDrainline – Kampinės (90°) dušo latakų grotelės

TECEDrainline „Plate“ kampinės dušo latakų grotelės įklijuojamai plytelei 90°

Kampinės TECEDrainline dušo latakų grotelės skirtos įklijuojamai plytelei, pagamintos iš nerūdijančio plieno, matomi krašteliai poliruoti, apkrovos klasė K3 – 300 kg. Latakų grotelės atskirtos į dvi dalis.

Matomas grotelių ilgis = latakų ilgis L - 45 mm

Latakų ilgis L	Tipas	Art. Nr.	Pak. 1	Eur/vnt.
900 x 900 mm	poliruotas	6 109 70	1 vnt.	196,43
1000 x 1000 mm	poliruotas	6 110 70	1 vnt.	227,22
1200 x 1200 mm	poliruotas	6 112 70	1 vnt.	258,15



„Plate“

TECEDrainline nerūdijančio plieno poliruotos kampinės (90°) dušo latakų grotelės kampiniam dušo latakui 90°

TECEDrainline nerūdijančio plieno poliruotos kampinės (90°), dušo latakų grotelės. Apkrovos klasė K3 - 300 kg. Latakų grotelės atskirtos į dvi dalis.

Matomas grotelių ilgis = latakų ilgis L - 22.5 mm

Latakų ilgis L	Tipas	Art. Nr.	Pak. 1	Eur/vnt.
900 x 900 mm	poliruotas	6 109 82	1 vnt.	236,95
1000 x 1000 mm	poliruotas	6 110 82	1 vnt.	260,23
1200 x 1200 mm	poliruotas	6 112 82	1 vnt.	276,67



„Steel II“

Latakų ilgis L	Tipas	Art. Nr.	Pak. 1	Eur/vnt.
900 x 900 mm	poliruotas	6 109 10	1 vnt.	126,25
1000 x 1000 mm	poliruotas	6 110 10	1 vnt.	139,41
1200 x 1200 mm	poliruotas	6 112 10	1 vnt.	166,04

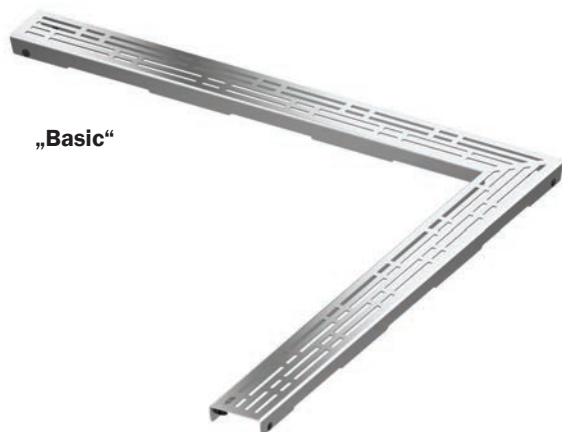

„Basic“

Kainos nurodytos be PVM.

TECEdrainline – Sifonai

Super-žemas TECEdrainline sifonas, DN40 horizontalus, pralaidumas - 0,48 l/s

Ypač plokščias TECEdrainline sifonas dušo latakui. DN 40 horizontalus.

- Montavimo aukštis 67 mm
- Sifono vandens pralaidumas kai yra naudojamos „basic“ dizaino latakų grotelės yra 0,5 l/s
- Vandens užsklanda 20mm

Dėmesio!

Dėl labai žemo montavimo aukščio, sifonas yra labai arti latakų ir betono sluoksnis toje vietoje nebus pakankamai tvirtas. Todėl rekomenduojama naudoti tik dideles plyteles ir armavimo audinį. Netinka neįgalųjų vežimėliams važiuoti.

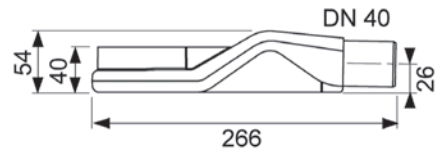

Art. Nr.	Pak. 1	Eur/vnt.
6 500 04	1 vnt.	15,21

Žemas TECEdrainline sifonas, DN 50 horizontalus, pralaidumas - 0.7 l/s

TECEdrainline sifonas dušo latakams DN 50, su išimama kvapo užsklanda.

- Montavimo aukštis 95 mm
- Sifono vandens pralaidumas kai yra naudojamos „basic“ dizaino latakų grotelės yra 0.73 l/s
- Vandens užsklanda 25 mm

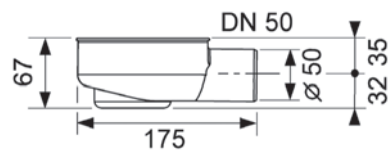

Art. Nr.	Pak. 1	Eur/vnt.
6 500 00	1 vnt.	15,21

Standartinis TECEdrainline sifonas, DN 50 horizontalus, pralaidumas - 0.8 l/s

Standartinis TECEdrainline sifonas dušo latakams DN 50, su išimama kvapo užsklanda.

- Montavimo aukštis 120mm
- Sifono vandens pralaidumas kai yra naudojamos „basic“ dizaino latakų grotelės yra 0.8 l/s
- Vandens užsklanda 50 mm, pagal DIN EN 1253

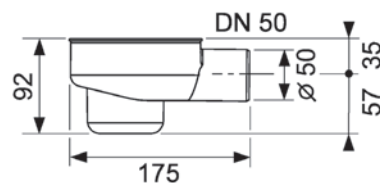

Art. Nr.	Pak. 1	Eur/vnt.
6 500 01	1 vnt.	15,21

Kainos nurodytos be PVM.

TECEdrainline drain-maks., DN 70 horizontalus, pralaidumas - 1.2 l/s

Didelės talpos TECEdrainline sifonas dušo latakams DN 70, su išimama kvapo užsklanda.

- Montavimo aukštis 145 mm
- Sifono vandens pralaidumas kai yra naudojamos „basic“ dizaino latakų grotelės yra 1.53 l/s
- Vandens užsklanda 60 mm, pagal DIN EN 1253 > 50 mm

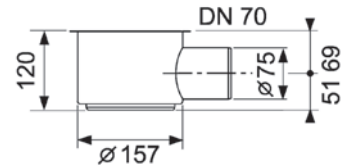

Art. Nr.	Pak. 1	Eur/vnt.
6 500 02	1 vnt.	27,37

TECEdrainline vertikalus sifonas, DN 50, pralaidumas 1.3 l/s

Vertikalus TECEdrainline sifonas dušo latakams DN 50, su išimama kvapo užsklanda

- Minimalus montavimo aukštis 65 mm
- Sifono vandens pralaidumas kai yra naudojamos „basic“ dizaino latakų grotelės yra 1.4 l/s
- Vandens užsklanda 50 mm, pagal DIN EN 1253
- Įmontavimo ertmės reikalaujamas diametras 130 mm

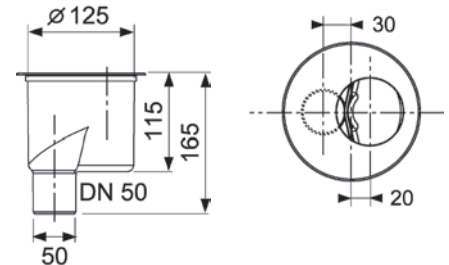

Art. Nr.	Pak. 1	Eur/vnt.
6 500 03	1 vnt.	21,29

TECEdrainline priešgaisrinis komplektas FireStop EI 120 DN 50

TECEdrainline priešgaisrinis komplektas montuojamas tiesiogiai prie vertikalaus trapo TECEdrainline DN 50. Jis skirtas perdangas kertančių vamzdinių apsaugai nuo ugnies iki 120 minučių. Priešgaisrinės saugos klasė EI 120 pagal DIN EN 13501.

Komplektą sudaro priešgaisrinė tarpinė, 2 varžtai, ženklinimo skydelis

Reikalinga anga:

Skersmuo: 120 mm (min. = 119 mm, maks. = 123 mm)

Naudojimo sritis:

Perdangos, kurių storis 150-325 mm

Pajungimas:

PP-HT vamzdynas pagal DIN EN 1451 (mažiausias ilgis: 100 mm)

Tarptų nereikia užpildyti cementu ar kita medžiaga

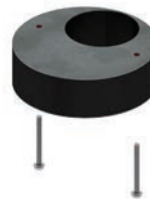

Art. Nr.	Pak. 1	Eur/vnt.
6 600 06	1 vnt.	125,98

Kainos nurodytos be PVM.

TECEdrainline – Priedai

TECEdrainline plaukų gaudyklė

Dedama į TECEdrainline lataką

Art. Nr.	Pak. 1	Eur/vnt.
6 600 05	1 vnt.	6,08



TECEdrainline membraninė kvapo užsklanda

Plastikinė (PP) kvapo užsklanda su vidine sandarinimo membrana. Apsaugo nuo garavimo, kvapų ir parazitų.

- tinka visiems horizontaliems ir vertikaliesiems trapams
- dviejų lygių apsauga nuo nemalonaus kvapo – vanduo ir sandarinimo membrana



Art. Nr.	Tinka trapui	Pak. 1	Eur/vnt.
6 600 15	6 500 04	1 vnt.	6,69
6 600 16	6 500 00	1 vnt.	6,69
6 600 17	6 500 02, 6 500 03	1 vnt.	6,69
6 600 18	6 500 01	1 vnt.	6,69

TECEdrainline montavimo kojelės su garsą slopinančiom tarpinėm

Montavimo kojelės TECEdrainline dušo latakams. Palengvina latakų aukščio sureguliovimą montavimo metu.

Kojelių reguliuojami aukščiai:

- 92–139 mm – Art. Nr. 6 600 03
- 137–184 mm – Art. Nr. 6 600 04

Sudėtis:

- 4 x montavimo kojelės įskaitant garso izoliacijos elementus ir tvirtinimo detales.

Art. Nr.	Pak. 1	Eur/kompl.
6 600 03 92-139 mm	1 kompl. (4 vnt.)	9,43
6 600 04 137-184 mm	1 kompl. (4 vnt.)	10,04

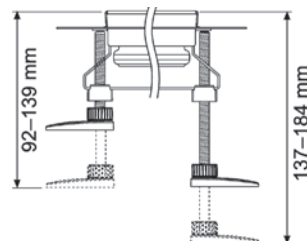

Sandarinimo juosta „Seal System“ TECEdrainline dušo latakams

Sandarinimo juosta, ypač atspari vandeniui skirta papildomai hidroizoliacijai vonios kambaryje montuojant TECEdrainline dušo latakus.

Rulono ilgis 3.9 m, plotis 100 mm



Art. Nr.	Pak. 1	Eur/vnt.
6 600 19	1 vnt.	– 32,37

Kainos nurodytos be PVM.

Drainbase garsą izoliuojanti medžiaga skirta TECEdrainline dušo latakams

Garsą izoliuojanti medžiaga montuojama po grindų išlyginamuoju sluoksniu. Įrengiama po ant grindų statomu dušu arba visoje vonios patalpoje.

Skirta sumažinti santechnikos ir smūginius garsus.

Standartiškai TECEdrainline dušo latakų santechnikos garsas yra 22 dB(A). Drainbase izoliacinė medžiaga pagaminta iš ypatingai atsparios gumos granulių ir PUR elastomero.

- Tiekama nuo: 1.25 m x 1.25 m x 6 mm arba 8.0 m x 1.25 m x 6 mm (rulono apytikslis svoris. 50 kg)
 - Degumo klasė: B2 (DIN 4102)
 - Šilumos perdavimo varža: 0.05 (m²•K)/W
- Gniuždymo deformacija nuo 15 t/m²: 0.6 mm

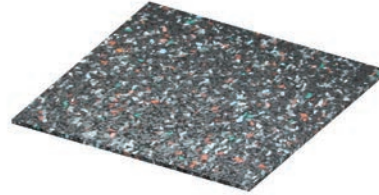

Art. Nr.	Pak. 1	Eur/vnt.
6 600 01	1 vnt.	30,95

Art. Nr.	Pak. 1	Eur/m
6 600 02	8 m/Rul.	20,03

